

BARBERS CORNER

beurer

HR 7000



RU Сетчатая бритва
Инструкция по применению.....2





Внимательно прочтите инструкцию по применению, сохраните ее для последующего использования, храните в доступном для других пользователей месте и следуйте ее указаниям.

⚠ ПРЕДУПРЕЖДЕНИЕ

- Прибор предназначен только для домашнего/индивидуального использования, использование прибора в коммерческих целях запрещено.
- Данный прибор может использоваться детьми старше 8 лет, а также лицами с ограниченными физическими, сенсорными или умственными способностями или с недостаточными знаниями и опытом в том случае, если они находятся под присмотром или проинструктированы о безопасном применении прибора и возможных опасностях.
- Не позволяйте детям играть с прибором.
- Очистку и техническое обслуживание дети могут выполнять только под присмотром взрослых.
- Отсоедините рабочую часть от провода электропитания, прежде чем чистить ее в воде.
- Если прибор используется в ванной комнате, после зарядки штекер следует извлечь из розетки, поскольку близость воды представляет собой опасность, даже если прибор выключен.
- Никогда не используйте прибор с сетевым адаптером рядом с ванной, умывальной раковиной, душем, емкостью с водой или другими жидкостями: опасность поражения электрическим током!
- Прибор разрешается использовать только с сетевым адаптером, входящим в комплект поставки.
- В качестве дополнительной защиты рекомендуется установка устройства дифференциального тока (УЗО) с номинальным током расцепления не более 30 мА в электрической цепи ванной комнаты. Соответствующую информацию можно получить в местной электроснабжающей организации.
- Если провод сетевого питания прибора поврежден, то во избежание опасности он подлежит замене изготовителем, сервисной службой или другим компетентным специалистом.

- Ни в коем случае не открывайте прибор и не ремонтируйте его самостоятельно, поскольку надежность его работы в этом случае не гарантируется. Несоблюдение этого требования ведет к потере гарантии.

Уважаемый покупатель!

Благодарим Вас за выбор продукции нашей компании. Мы производим современные, тщательно протестированные, высококачественные изделия для обогрева, измерения массы, кровяного давления, температуры тела, пульса, для легкой терапии, массажа, красоты и очистки воздуха. Внимательно прочтите данную инструкцию по применению, сохраните ее для последующего использования, держите ее в доступном для других пользователей месте и следуйте ее указаниям.

С наилучшими пожеланиями,
Ваша команда Veurer

Содержание

1. Комплект поставки.....	3	7. Подготовка к работе.....	7
2. Пояснения к символам.....	3	8. Применение.....	7
3. Ознакомительная информация.....	4	9. Очистка и уход.....	8
4. Использование по назначению.....	4	10. Принадлежности и запасные детали.....	9
5. Предупреждения и указания по технике безопасности.....	5	11. Утилизация.....	9
6. Описание прибора.....	6	12. Технические характеристики.....	10
		13. Гарантия/сервисное обслуживание.....	10





1. Комплект поставки

Убедитесь в том, что упаковка прибора не повреждена, и проверьте комплектность поставки. Перед использованием убедитесь, что прибор и его принадлежности не имеют видимых повреждений, и удалите все упаковочные материалы. При наличии сомнений не используйте прибор и обратитесь к продавцу или по указанному адресу сервисной службы.

- 1 x сетчатая бритва HR 7000
- 1 x защитный колпачок/насадка для трехдневной щетины
- 1 x сетевой адаптер
- 1 x кисточка для очистки
- 1 x сумка для хранения

2. Пояснения к символам

В инструкции по применению, на упаковке и на типовой табличке прибора используются следующие символы.

 ПРЕДУПРЕЖДЕНИЕ	Предупреждает об опасности травмирования или нанесения вреда здоровью.
 ОСТОРОЖНО	Указывает на возможность повреждения прибора/принадлежностей.
 Указание	Содержит важную информацию.
	Соблюдайте указания инструкции по применению.
	Подходит для очистки под проточной водой.

	Утилизация прибора в соответствии с директивой ЕС об отходах электрического и электронного оборудования – WEEE (Waste Electrical and Electronic Equipment).
IPX6	Защита от воздействия сильных струй воды.
IP20	Защита от проникновения твердых тел диаметром 12,5 мм и больше
	Изготовитель.
CE	Это изделие соответствует требованиям действующих европейских и национальных директив.
	Утилизируйте упаковку в соответствии с предписаниями по охране окружающей среды.
VI	Класс энергоэффективности 6.
	Используйте сетевой адаптер только в помещениях.
	Адаптер является прибором класса защиты II.
PIN1+  PIN4-	Полярность выходного полюса.
EAC	Продукция прошла подтверждение соответствия требованиям технических регламентов ЕАЭС.
	Защитный разделительный трансформатор, защита от короткого замыкания
	Импульсный блок питания

3. Ознакомительная информация

С помощью сетчатой бритвы HR 7000 можно легко и точно подстричь бороду или побриться. Сетчатая бритва предназначена для влажного и сухого бритья. Сетчатая бритва имеет тройную режущую систему и выдвижной триммер, а также бреющие сетки Stork из нержавеющей стали, не раздражающие кожу. Благодаря выдвижному триммеру Вы без лишних усилий создадите четкие контуры. Сетчатая бритва имеет светодиодный дисплей с индикатором заряда аккумулятора (0–100 %) и индикатор блокировки. Вы можете использовать бритву с питанием как от аккумулятора, так и через сетевой адаптер, входящий в комплект поставки. Заряд мощного литиевого аккумулятора сетчатой бритвы рассчитан на 60 минут работы. Для гигиенической очистки режущую головку можно разобрать и промыть под проточной водой.

4. Использование по назначению

Сетчатая бритва HR 7000 предназначена исключительно для стрижки и бритья волос на лице. Не используйте сетчатую бритву на других частях тела, на животных или предметах!
Сетчатая бритва предназначена исключительно для частного использования. Бритва не предназначена для использования в коммерческих целях.
Сетчатую бритву разрешается использовать только по прямому назначению в соответствии с указаниями, приведенными в данной инструкции по применению. Любое использование не по назначению может быть опасным. Изготовитель не несет ответственности за ущерб, вызванный неквалифицированным или ненадлежащим использованием прибора.

5. Предупреждения и указания по технике безопасности

ОПАСНО

Во избежание причинения вреда здоровью настоятельно не рекомендуется использовать прибор в следующих случаях.

- Опасность удушья упаковочным материалом! Не давайте упаковочный материал детям.
- Перед использованием проверьте прибор и его принадлежности на отсутствие видимых повреждений. В случае сомнений не используйте прибор и обратитесь к продавцу или в сервисную службу по указанному адресу.
- Не допускайте попадания воды на сетевой адаптер.
- Никогда не погружайте прибор в воду или другие жидкости! Опасность поражения электрическим током!
- Если во время зарядки прибор, несмотря на все меры предосторожности, упал в воду, немедленно извлеките сетевой адаптер из розетки! Не допускайте контакта с водой! Опасность поражения электрическим током!
- Перед дальнейшим использованием обратитесь в авторизованную специализированную мастерскую для проверки исправности прибора! Опасность для жизни из-за поражения электрическим током!
- Если прибор упал или получил иные повреждения, дальнейшее его использование запрещено. Опасность получения травм и поражения электрическим током!
- При наличии визуального повреждения прибора, сетевого кабеля и штекера: в случае сомнений не используйте прибор и обратитесь к продавцу или в сервисную службу по указанному адресу. Опасность поражения электрическим током!
- Не используйте прибор, если режущие головки повреждены, так как они могут иметь острые края: опасность травмирования!
- Не позволяйте детям играть с прибором.
- Не используйте удлинительный кабель в ванной комнате, чтобы в опасной ситуации сетевой адаптер был в зоне досягаемости.
- Никогда не беритесь за включенный в сеть прибор влажными или мокрыми руками.

ПРЕДУПРЕЖДЕНИЕ

Во избежание причинения вреда здоровью необходимо соблюдать приведенные ниже указания.

- Следите за тем, чтобы рядом с прибором не было легковоспламеняющихся жидкостей. Опасность пожара!
- Не используйте прибор на участках со следами солнечного ожога, открытыми ранами, экземами или порезами.
- Перед использованием прибора снимите с него все упаковочные материалы.
- Подключайте сетевой кабель так, чтобы об него нельзя было споткнуться.
- Допускается включать прибор только в розетку с указанным на типовой табличке напряжением.
- Используйте прибор только в соответствии с данными на типовой табличке.
- Извлекайте сетевой кабель из розетки только за сетевой адаптер.
- Ни в коем случае не открывайте прибор и не ремонтируйте его самостоятельно, поскольку надежность его работы в этом случае не гарантируется. Несоблюдение данного требования ведет к потере гарантии.
- В случае неисправности или повреждения прибора обратитесь за квалифицированной помощью в специализированную мастерскую.
- Не оставляйте прибор во время эксплуатации без присмотра.
- Не используйте прибор на улице.
- При передаче прибора третьему лицу следует передать также данную инструкцию по применению.
- Выключайте прибор после каждого использования.
- После каждого завершенного процесса зарядки извлекайте сетевой адаптер из розетки.

ОСТОРОЖНО

- Защищайте прибор и принадлежности от ударов, влажности, загрязнения, сильных колебаний температуры и прямых солнечных лучей.
- Используйте, заряжайте или храните прибор только при температуре от -10 до 40 °С.

Обращение с аккумуляторами

- Если жидкость из аккумулятора попадет на кожу или в глаза, необходимо промыть соответствующий участок большим количеством воды и обратиться к врачу.
- Опасность взрыва! Не бросайте аккумуляторные батареи в огонь.
- Не разбирайте, не вскрывайте и не разбивайте аккумуляторы.
- Используйте только те зарядные устройства, которые указаны в инструкции по применению.
- Перед использованием аккумуляторы необходимо правильно зарядить. Для правильной зарядки необходимо всегда соблюдать указания изготовителя и указания из данной инструкции по применению.
- Перед первым использованием полностью зарядите аккумулятор (см. главу «7. Подготовка к работе»).
- Чтобы максимально продлить срок службы аккумулятора, заряжайте его полностью не реже двух раз в год.

6. Описание прибора

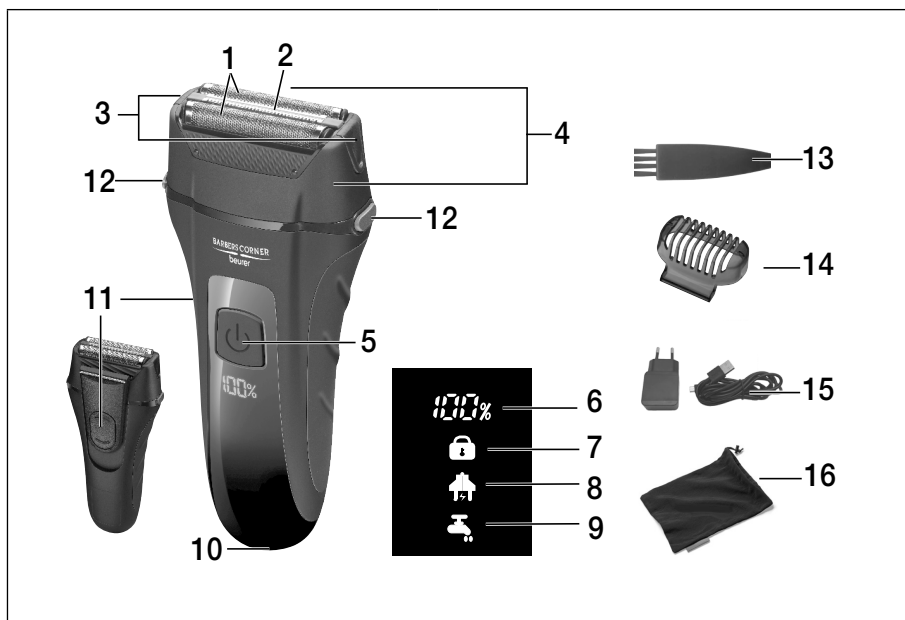

1. Бреющая сетка	9. Указание по уходу
2. Лезвие для длинных волос	10. Разъем для подключения к электросети
3. Кнопки разблокировки бреющей сетки	11. Триммер
4. Тройная система лезвий	12. Кнопки разблокировки режущего блока
5. Кнопка ВКЛ./ВЫКЛ. 	13. Кисточка для очистки
6. Индикатор заряда аккумулятора (0–100 %)	14. Защитный колпачок/насадка для трехдневной щетины
7. Индикатор блокировки	15. Сетевой адаптер
8. Индикатор зарядки	16. Сумка для хранения

7. Подготовка к работе

Вы можете использовать прибор с питанием как от аккумулятора, так и через сетевой адаптер, входящий в комплект поставки.

Зарядка аккумулятора

Перед первым использованием полностью зарядите аккумулятор в течение 90 минут. Полностью заряженный прибор может работать примерно 60 минут.

Для зарядки аккумулятора выполните следующие действия.

1. Перед зарядкой аккумулятора убедитесь в том, что прибор выключен.
2. Вставьте сетевой адаптер в подходящую розетку.
3. Другой конец кабеля сетевого адаптера вставьте в разъем для подключения с нижней стороны прибора. На дисплее замигает индикатор зарядки и индикатор контроля зарядки загорится белым цветом. В процессе зарядки индикатор контроля зарядки мигает, а индикатор зарядки светится. Когда аккумулятор полностью заряжен, индикатор контроля зарядки перестает мигать и горит непрерывно. Точный уровень заряда показывает индикатор заряда аккумулятора.
4. После зарядки извлеките сетевой адаптер из розетки и прибора.

Быстрая зарядка

Если перед использованием Вы забыли зарядить сетчатую бритву, поможет функция быстрой зарядки. Для этого подсоедините прибор к источнику питания. Через 5 минут прибор вновь готов к работе от аккумулятора.

Работа от сети

Для эксплуатации прибора с поставляемым в комплекте сетевым адаптером выполните следующие действия.

1. Вставьте сетевой адаптер в подходящую розетку.
2. Другой конец кабеля сетевого адаптера вставьте в гнездо для подключения с нижней стороны прибора. Уровень заряда аккумулятора показывает текущий уровень в процентах, а индикатор уровня заряда начинает мигать. Сетевой адаптер обеспечивает достаточное питание, чтобы заряжать аккумулятор и одновременно использовать прибор.
3. После использования извлеките сетевой адаптер из розетки и прибора.



ПРЕДУПРЕЖДЕНИЕ

Категорически запрещается использовать прибор при работе от сети под душем!

Отсоедините прибор от провода электропитания, прежде чем использовать его во влажной среде.

8. Применение

Блокировка

Прибор имеет блокировку от непроизвольного включения. Если блокировка активна, прибор включить невозможно. Блокировка предотвращает случайное включение прибора (например, в чемодане во время поездки).

Чтобы включить блокировку, нажмите и удерживайте кнопку ВКЛ./ВЫКЛ.  в течение 3 секунд.

Загорится индикатор блокировки.

Если быстро нажать на кнопку ВКЛ./ВЫКЛ.  в заблокированном состоянии, то на дисплее загорится значок блокировки, который означает, что прибор заблокирован.

Чтобы отключить блокировку, снова нажмите и удерживайте кнопку ВКЛ./ВЫКЛ.  в течение 3 секунд.

Функция прямого подключения

При разряженном аккумуляторе прибор можно подключить к сети и продолжать использовать.



Советы по бритью и подравниванию бороды

- Перед бритьем очистите кожу лица от загрязнений и жира. Тем самым Вы уменьшите раздражение кожи, и бритье станет более комфортным.
- Брейтесь с легким нажимом, чтобы максимально снизить раздражение кожи.

- Побрите сначала сложные участки, например под носом или в области челюстной кости. Вначале бреющая сетка еще холодная. Если под конец бритья Вы хотите несколько раз побрить сложные участки, бреющая сетка может уже нагреться и доставить дискомфорт.
- Попробуйте натянуть кожу на обрабатываемых участках пальцами.
- Чем короче борода, тем лучше бритье с помощью бреющей сетки.
- Если Вы переходите с влажного на сухое бритье (или наоборот), кожа может привыкать к новому виду бритья в течение трех недель.

Бритье

Перед бритьем убедитесь в том, что аккумулятор сетчатой бритвы заряжен (см. главу «7. Подготовка к работе»).

1. Убедитесь, что тройная система лезвий правильно заблокирована.
2. Снимите защитный колпачок/насадку для трехдневной щетины.
3. Для включения сетчатой бритвы нажмите кнопку ВКЛ./ВЫКЛ.  Загорится индикатор контроля зарядки и индикатор заряда аккумулятора. Индикатор заряда аккумулятора показывает оставшееся время работы в процентах.
4. Перемещайте бреющую сетку с легким нажимом по тем участкам лица, которые нужно побрить.
5. После бритья необходимых участков лица отключите сетчатую бритву. Для выключения сетчатой бритвы нажмите кнопку ВКЛ./ВЫКЛ. .
6. Тщательно очищайте бреющую сетку после каждого использования с помощью входящей в комплект кисточки для очистки. Указания по тщательной чистке см. в главе «9. Очистка и уход».

Защитный колпачок/насадка для трехдневной щетины





УКАЗАНИЕ

В зависимости от скорости роста бороды трехдневная щетина может выглядеть по-разному.

Чтобы придать бороде вид трехдневной щетины, регулярно брейтесь сухим способом с надетым защитным колпачком/насадкой для трехдневной щетины. Защитный колпачок в этом случае служит насадкой для трехдневной щетины.

Триммер

Сетчатая бритва оснащена встроенным триммером для создания четких контуров при бритье или подравнивании. Чтобы использовать триммер, выполните следующие действия.

1. Полностью сдвиньте триммер вверх, как показано на рисунке.
2. Для включения сетчатой бритвы нажмите кнопку ВКЛ./ВЫКЛ. .
3. Начните моделирование или подравнивание контуров с помощью триммера.
4. По завершении моделирования или подравнивания контуров выключите сетчатую бритву. Для выключения сетчатой бритвы нажмите кнопку ВКЛ./ВЫКЛ. .
5. Очищайте триммер после каждого использования с помощью входящей в комплект кисточки для очистки.

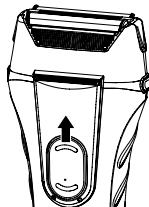

9. Очистка и уход

Очистка прибора



ПРЕДУПРЕЖДЕНИЕ

- Перед очисткой всегда извлекайте сетевой адаптер из розетки. Опасность поражения электрическим током!
- Очищайте корпус прибора только мягкой салфеткой, смоченной теплой водой, или с помощью входящей в комплект кисточки для очистки.
- Не используйте для очистки легко воспламеняющиеся жидкости! Опасность пожара!
- Не мойте прибор в посудомоечной машине!
- После каждого использования очищайте прибор от волос. Для этого используйте входящую в комплект кисточку для очистки.
- Не используйте острые и заостренные предметы, абразивные и разъедающие чистящие средства или жесткие щетки!

Очистка тройной системы лезвий под струей воды

Регулярно очищайте прибор не позднее появления на дисплее символа ухода (см. главу 6 «Описание прибора»). Для тщательной очистки тройную систему лезвий можно промыть под струей воды. Для этого выполните следующие действия.

1. Нажмите боковые кнопки разблокировки режущего блока.
2. Извлеките из прибора тройную систему лезвий, потянув ее вверх.
3. Нажмите боковые кнопки разблокировки бреющей сетки.
4. Извлеките из прибора бреющую сетку, потянув ее вверх.
5. Держите тройную систему лезвий под струей воды так, чтобы протекающая вода смывала загрязнения сначала с наружной, а потом с внутренней стороны бреющей сетки.
6. Когда тройная система лезвий полностью просохнет, сначала установите на нее бреющую сетку, а затем вставьте систему лезвий в сетчатую бритву, как показано на рисунке, до фиксации со щелчком. При установке следите за тем, чтобы маленький выступ тройной системы лезвий находился над триммером.

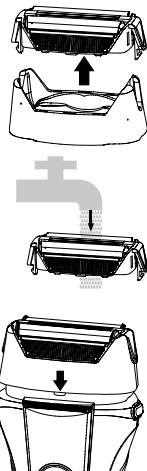

10. Принадлежности и запасные детали

Аксессуары и запасные детали можно приобрести в сервисных центрах (согласно списку сервисных центров). Укажите соответствующий номер для заказа.

Наименование	Артикульный номер или номер для заказа
Бреющая сетка	164.187
Блоки лезвий	164.188

11. Утилизация

В интересах защиты окружающей среды по окончании срока службы прибор следует утилизировать отдельно от бытового мусора. Утилизация должна производиться через соответствующие пункты сбора в Вашей стране. Прибор следует утилизировать согласно директиве ЕС об отходах электрического и электронного оборудования — WEEE (Waste Electrical and Electronic Equipment). При возникновении вопросов обращайтесь в местную коммунальную службу, ответственную за утилизацию отходов.



ПРЕДУПРЕЖДЕНИЕ

Встроенный аккумулятор нельзя извлекать с целью утилизации. Опасность взрыва и получения травм. Используемый в данном приборе литий-ионный аккумулятор нельзя утилизировать вместе с бытовыми отходами. Необходима надлежащая утилизация. Для получения информации по утилизации свяжитесь с авторизованным продавцом или с городским приемным пунктом. При утилизации необходимо указать, что прибор содержит аккумулятор.

Разрядите аккумулятор перед утилизацией. Включите сетчатую бритву и не выключайте ее, пока аккумулятор не разрядится.



УКАЗАНИЕ

Если разрядка аккумулятора невозможна вследствие какого-либо дефекта или повреждения, обратитесь в городской приемный пункт.

12. Технические характеристики

Модель	HR 7000
Масса	145 г
Размеры прибора	14,5 x 3,9 x 6,5 см
Степень защиты прибора	IPX6
Вход прибора	Вход: 5 В $\overline{\text{---}}$ 1 А

Степень защиты адаптера	IP20
Класс защиты адаптера	II
Питающее напряжение (RY-050100EU-B)	Вход: 100-240 В~, 50/60 Гц, 0,2 А Выход: 5,0 В $\overline{\text{---}}$ 1,0 А, 5,0 W
Средняя эффективность на предприятии	$\geq 75,46 \%$
Потребляемая мощность при нулевой нагрузке	$\leq 0,082 \text{ W}$

<u>Аккумулятор:</u>	
Емкость	700 мА ч
Номинальное напряжение	3,7 В
Тип	литий-ионный

Возможны технические изменения

13. Гарантия/сервисное обслуживание

Более подробная информация по гарантии/сервису находится в гарантийном/сервисном талоне, который входит в комплект поставки.

Производитель оставляет за собой право на внесение изменений и наличие неточностей.



Beurer GmbH • Söflinger Straße 218 • 89077 Ulm, Germany
www.beurer.com • www.beurer-gesundheitsratgeber.com
www.beurer-healthguide.com

